

Ersatzteile für Vorkriegs-, 98 ccm- und andere Motorräder

02/2015

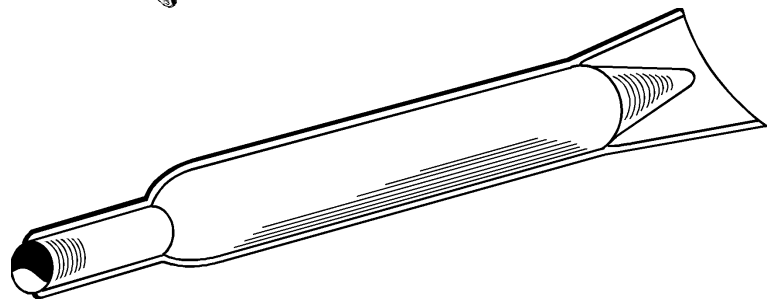
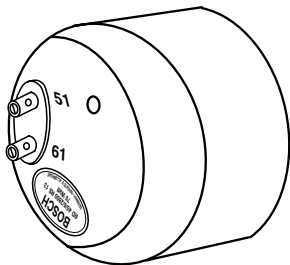
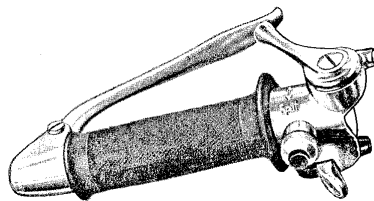
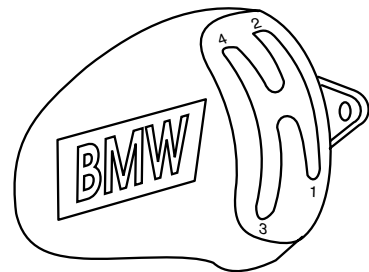
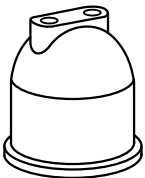
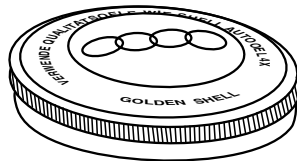
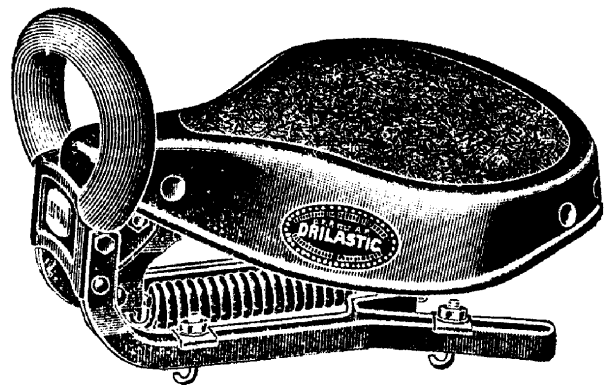
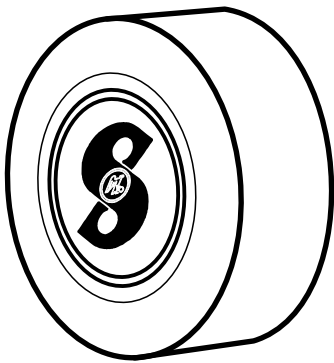

MOTORRAD STEMLER GmbH

Garschager Heide 29 Tel.: +49 (0)2191 53067
D-42899 Remscheid Fax: +49 (0)2191 590349
www.motorrad-stemler.de / info@motorrad-stemler.de

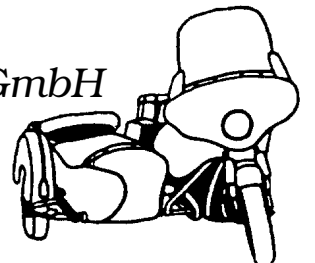

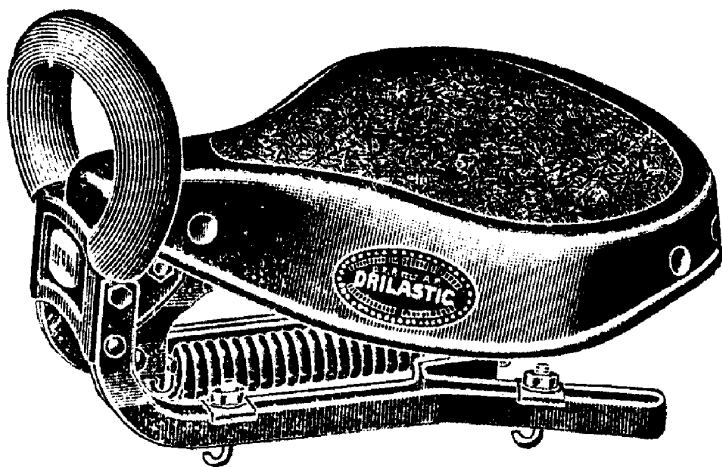

die DRILASTIC-Satteldecke ist
in 6 verschiedenen Größen lieferbar!
Ermitteln Sie beim Nachmessen Ihrer alten
Satteldecke eines der folgende Maße, ist die
für Ihre Maschine benötigte Satteldecke lieferbar:

DRILASTIC-SATTELDECKEN
sehr originalgetreu mit seitlich
eingearbeiteten "DRILASTIC" Firmenemblemen.
Auch Form und Maße entsprechen dem Original!
(siehe Skizze unten)

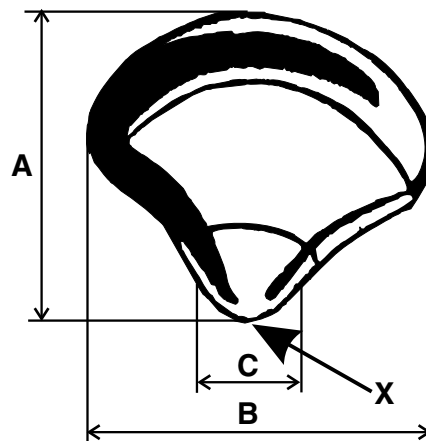

(Abbildung: X = rund!)



DRILASTIC-FIRMENSCHILD
zum Schrauben oder Nieten
an die Satteldecke
00 00 0 001 374

Nr.	A	B	C	X	Besonderheiten, Verwendungsbeispiele
I	28,5 cm	30,5 cm	7,0 cm	eckig	mit Patentschrift auf der Unterseite
II	32,5 cm	36,5 cm	7,0 cm	eckig	mit Patentschrift z. B. für BMW R 24, NSU OSL, ZÜNDAPP DB/DBK 200/250, DE/DL 200
III	28,0 cm	32,0 cm	9,0 cm	rund	mit Patentschrift auf der Unterseite
IV	36,0 cm	42,0 cm	9,0 cm	eckig	sehr große Ausführung z. B. für BMW R 12, R 17 + verschiedene Vorkriegs-Sozius-Sättel
V	33,5 cm	38,0 cm	10,0 cm	eckig	mit 1 Regenablaufrinne und 1 -Bohrung z. B. für BMW R 75, ZÜNDAPP DS 350, KS 750
VI	33,5 cm	38,0 cm	10,0 cm	eckig	mit 3 Rinnen und 6 -Bohrungen z. B. BMW R 75, ZÜNDAPP K 500/800, KS 500/600/750

Nr. I	00 00 0 000 994
Nr. II	00 00 0 000 995
Nr. III	00 00 0 000 996
Nr. IV	00 00 0 000 997
Nr. V	00 00 0 000 998
Nr. VI	00 00 0 000 999

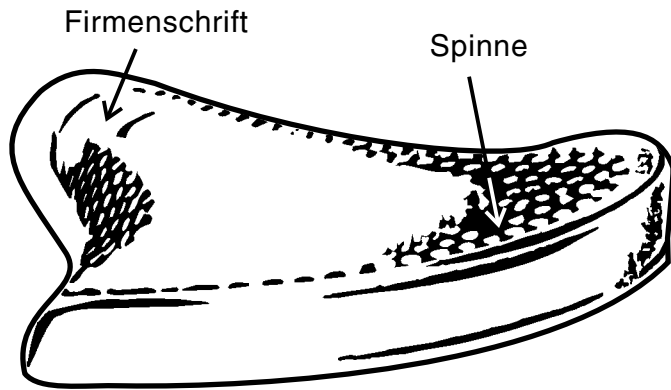

Maße in etwa:

A = 29,5 cm

B = 32,0 cm

C = 5,0 - 9,0 cm aufsteigend

WITTKOP-SATTELDECKE

für Fahrer- und Soziussattel

schwarz, profilierte Sitzfläche mit **"Wittkop-Firmenschrift und -Spinne"**

in die Sitzfläche eingearbeitet z. B. für diverse 98 ccm Motorräder

00 00 0 001 959

Maße in etwa:

A = 30,0 cm

B = 32,0 cm

C = 4,0 - 7,0 cm aufsteigend

SATTELDECKE

für Fahrer- und Soziussattel

schwarz, profilierte Sitzfläche

für z. B. NSU QUICK, diverse 98 ccm Motorräder

00 00 0 000 348

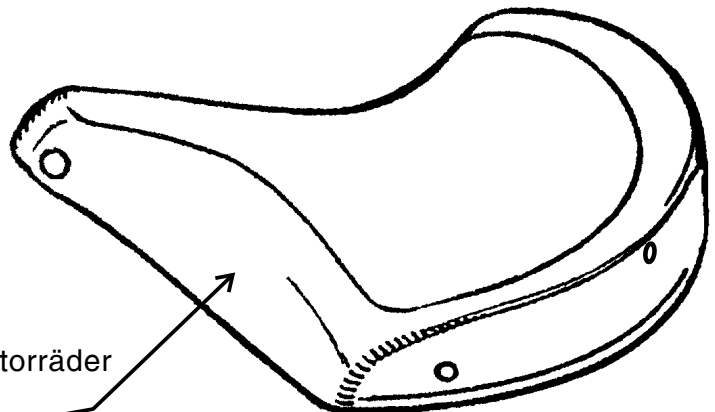

dto. ohne Nieten mit **"Brüninghaus-Firmenschrift"**

00 00 0 002 874



SATTELSCHILDER

inkl. 2 Sattelnieten

z. B. für Motorräder mit 98 ccm

- | | | |
|---|--------------------------------|-----------------|
| 1 | ADLER schwarz/silber | 00 00 0 002 748 |
| 2 | DÜRKOPP braun/silber | 00 00 0 002 749 |
| 3 | LOHMANN schwarz/silber | 00 00 0 003 282 |
| 4 | MIELE schwarz/silber | 00 00 0 002 750 |
| 5 | NSU schwarz/silber | 00 00 0 002 751 |
| 6 | WANDERER schwarz/silber | 00 00 0 002 752 |

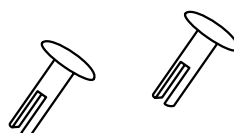

SATTELNIETE einzeln
00 00 0 003 288

Abbildungen in Originalgröße!

Vorkriegs-, 98 ccm- & andere Motorräder

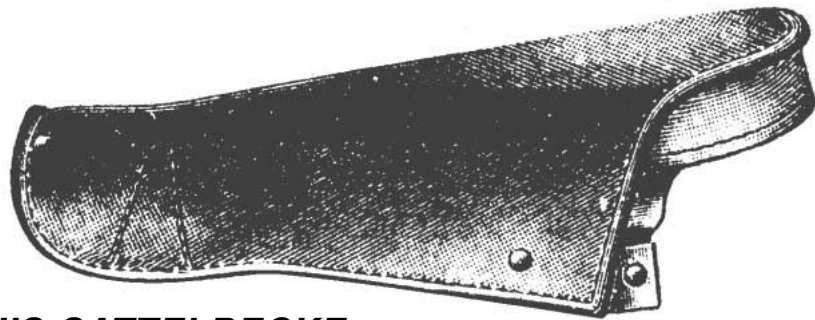

FAHRER- & SOZUIS-SATTELDECKE

nostalgisch strukturierter Sitzbezug mit kräftiger Filzunterlage, doppelt vernäht und auf solidem Stahlspannrahmen mit 14 Zugfedereinheiten montagefertig aufgespannt. Durch variable hintere Druckfederbefestigungen und leicht anpassbare vordere Sattelaufnahmen universell verwendbar bei vielen Motorrädern der Vorkriegszeit.

Satteldecke mit Federn und Spannrahmen: 00 00 0 001 958

Satteldecke einzeln: 00 00 0 002 600

GUMMITEILE

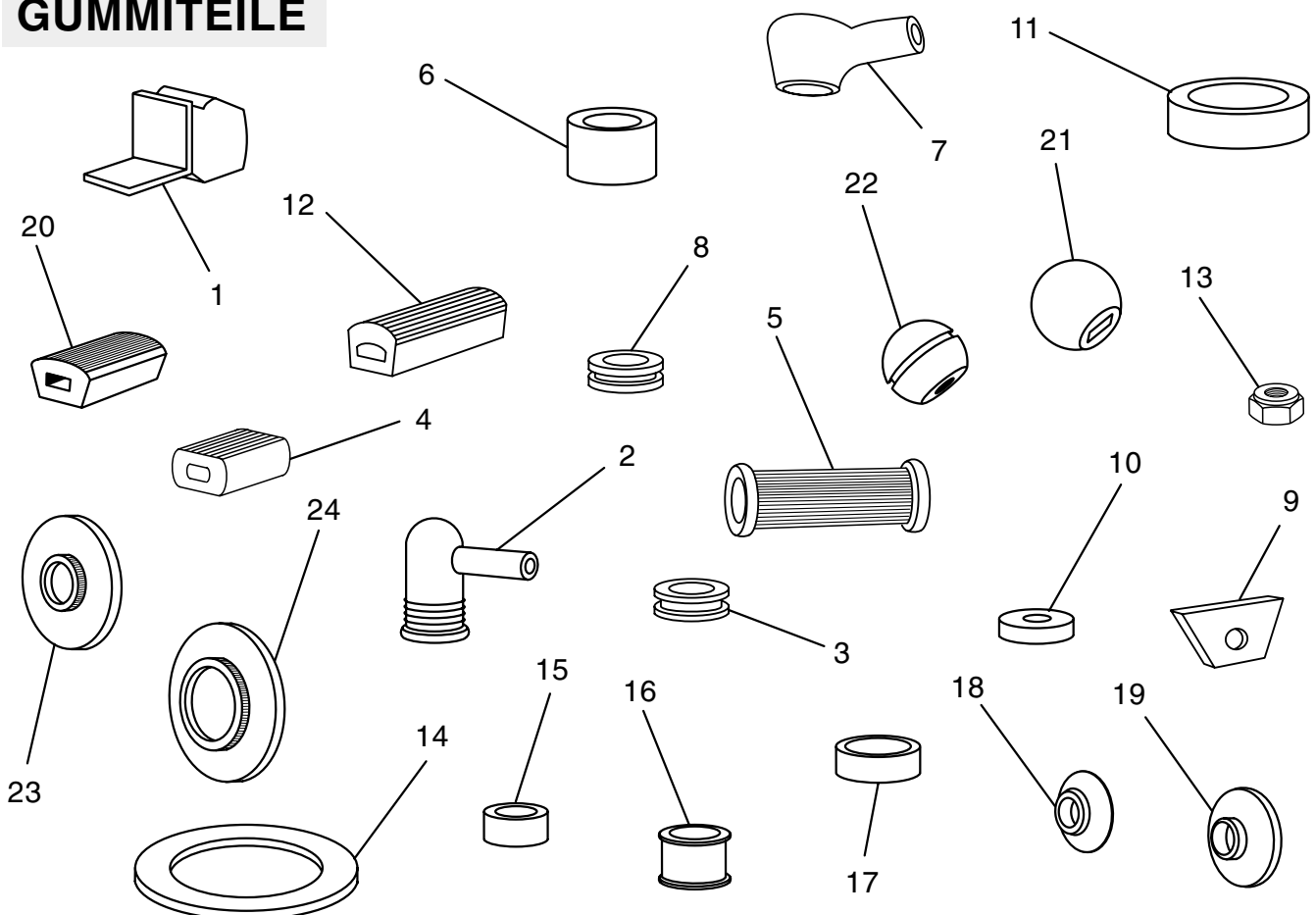

MOTORRAD STEMLER GmbH

Garschager Heide 29 Tel.: +49 (0)2191 53067
D-42899 Remscheid Fax: +49 (0)2191 590349
www.motorrad-stemler.de / info@motorrad-stemler.de

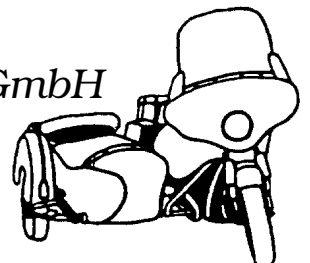

Vorkriegs-, 98 ccm- & andere Motorräder

- | | | |
|----|-----------------|--|
| 1 | 00 00 0 002 241 | Kickstarter-Anschlaggummi mit Metalleinlage BMW R 11, 12, 16, 17 |
| 2 | 00 00 0 002 242 | Bremshebel-Schutzkappe BMW R 11, 16 |
| 3 | 00 00 0 002 243 | Kabeltülle für Behördenrahmen BMW R 12, Rahmen R 35, Andere |
| 4 | 00 00 0 002 244 | Bremshebelgummi BMW R 12, 17 |
| 5 | 00 00 0 002 245 | Kickstarter-Gummi Innen-Ø 17 mm BMW R 12, 17, Andere |
| 6 | 00 00 0 002 246 | Ansaugrohrgummi zum Vergaser BMW R 42, 47 |
| 7 | 00 00 0 002 247 | Bremshebel-Schutzkappe BMW R 52, 53, 63 |
| 8 | 00 00 0 002 248 | Kabeldurchführungs-Tülle für Rahmen BMW/EMW R 35 |
| 9 | 00 00 0 002 249 | Gummi-Unterlage für Tank vorne EMW R 35 |
| 10 | 00 00 0 002 250 | Gummi-Unterlage für Tank hinten und Lenkerhalter EMW R 35 |
| 11 | 00 00 0 002 251 | Anschlaggummi für Hinterradfederung EMW R 35/3 |
| 12 | 00 00 0 002 252 | Fußschalthebel-Gummi EMW R 35/3 |
| 13 | 00 00 0 003 440 | Skt.-Mutter mit Andrehung M 6 x 1 z. B. BMW R 11/12/16/42/52/62/63 |
| | 00 00 0 003 291 | Skt.-Mutter mit Andrehung M 8 x 1 z. B. BMW R 11/12/42, Andere |
| | 00 00 0 003 292 | Skt.-Mutter mit Andrehung M 9 x 1 z. B. BMW R 11/12/42, Andere |
| | 00 00 0 003 441 | Skt.-Mutter mit Andrehung M 10 x 1 z. B. BMW R 11/12/16/17, Andere |
| 14 | 00 00 0 001 410 | Tankdeckel-Dichtung "Kork" Ø 106/80 |
| | 00 00 0 002 155 | Tankdeckel-Dichtung "Gummi" Ø 103/75 |
| 15 | 00 00 0 002 253 | Anschlaggummi Hinterradfederung BMW R 51 - R 71, URAL M 72 |
| 16 | 00 00 0 002 254 | Ansauggummi am Vergaser BMW R 51 - R 71 |
| 17 | 00 00 0 002 255 | Ansauggummi am Luftfilter BMW R 51 - R 71 |
| 18 | 00 00 0 002 256 | Schutzring "schwarz" f. Kardanwelle BMW-Starrahmenm. R 2/3/4/20/35 |
| | 33 11 3 038 169 | dto. "elfenbein" |
| 19 | 00 00 0 002 153 | Schutzring für Kardanwelle EMW R 35 |
| 20 | 00 00 0 001 957 | Brems- / Schalthebelmuffe L=60, H=22, Bohrung 12 x 7 BMW Vorkrieg |
| 21 | 93 00 0 059 601 | Hartgummikugel für Handschalthebel Ø 36, Bohrung 16 x 5 x 28 |
| 22 | 00 00 0 002 283 | Handschaltkugel, Bakelit Ø 32 mit Gewinde M 6 & umlaufender Rille |
| 23 | 33 12 3 038 149 | Manschette m. Feder, Achs-Eingangsw. R 2/3/4/12/24, Motor 3/4/35 |
| | 00 00 0 003 024 | Manschette mit Feder für Nockenwelle BMW R 3, 4, 35 |
| 24 | 33 12 3 004 113 | Manschette mit Feder Achs-Ausgangswelle BMW R 2, 3, 4, 24, 35 |

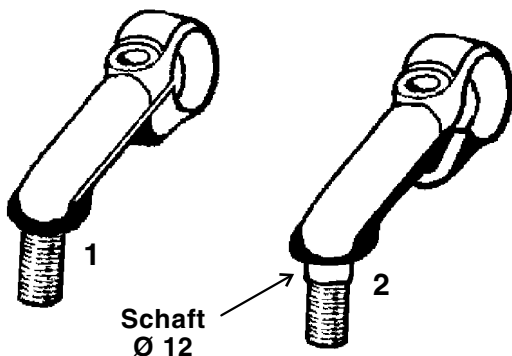

LENKERBOCK, verchromt
für Lenker Ø 25 mm / Gewinde M 10 x 1
BMW und andere Vorkriegsmodelle

- | | | |
|---|-------------------------|-----------------|
| 1 | mittig, längsgeschlitzt | 00 00 0 003 163 |
| 2 | unten, schräggeschlitzt | 00 00 0 003 164 |

MOTORRAD STEMLER GmbH

Garschager Heide 29 Tel.: +49 (0)2191 53067
D-42899 Remscheid Fax: +49 (0)2191 590349
www.motorrad-stemler.de / info@motorrad-stemler.de

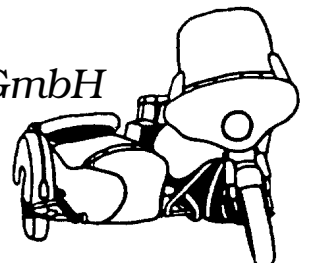

Vorkriegs-, 98 ccm- & andere Motorräder

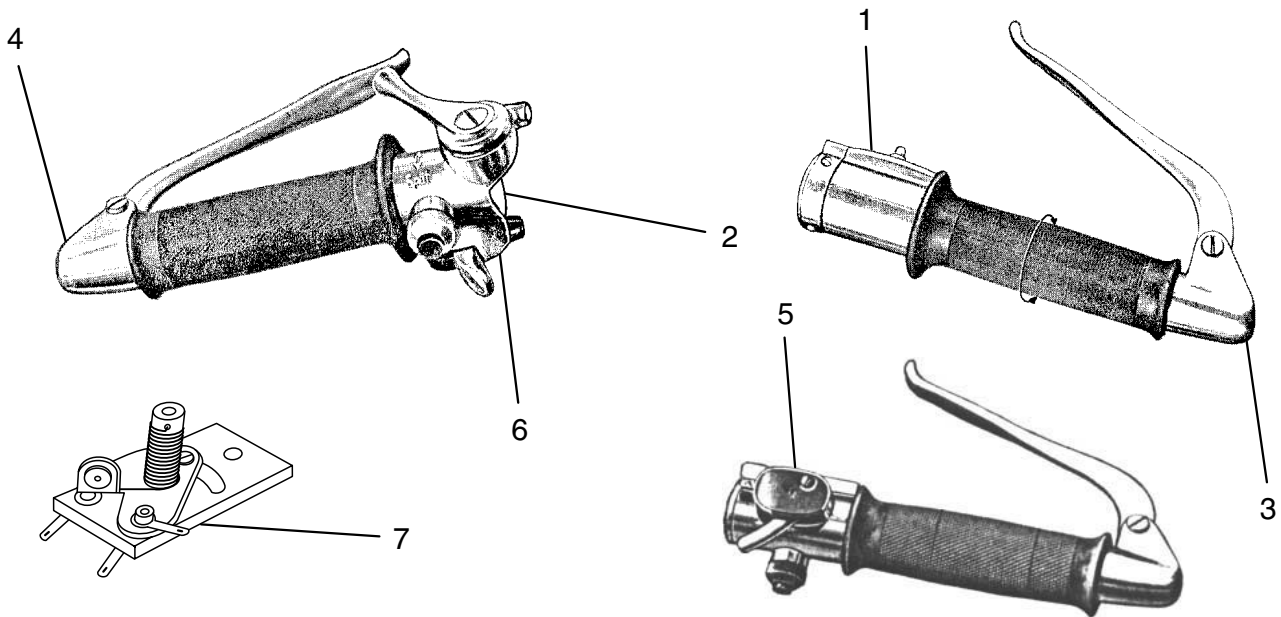

- 1** 00 00 0 001 938 Gasdrehgriff 1-zügig für Lenker Ø 25 mm
 00 00 0 001 939 Gasdrehgriff 2-zügig für Lenker Ø 25 mm
 00 00 0 001 940 Gasdrehgriff 1-zügig für Lenker Ø 24 mm
 00 00 0 001 941 Gasdrehgriff 2-zügig für Lenker Ø 24 mm
 00 00 0 001 942 Gasdrehgriff mit Hupenknopf 1-zügig für Lenker Ø 25 mm
 00 00 0 001 943 Gasdrehgriff mit Hupenknopf 2-zügig für Lenker Ø 25 mm
 00 00 0 001 944 Gasgriff mit Hupenknopf & mech. Ablendschalterbetätigung 1-zügig Ø 25
 00 00 0 001 945 Gasgriff mit Hupenknopf & mech. Ablendschalterbetätigung 2-zügig Ø 25
 00 00 0 002 110 Gasgriff mit Zündhebel früh/spät 1-zügig für Lenker Ø 25 mm
- 2** 00 00 0 001 946 Zündhebel früh/spät für Lenker Ø 25 mm
 00 00 0 001 947 Zündhebel früh/spät mit Hupenknopf für Lenker Ø 25 mm
 00 00 0 001 948 Zündhebel mit Hupenknopf & mech. Ablendschalterbetätigung Ø 25 mm
 00 00 0 001 949 Zündhebel mit Hupenknopf & mech. Ablendschalterbetätigung Ø 24 mm
 00 00 0 001 950 Zündhebel mit Hupenknopf & mech. Ablendschalterbetätigung Ø 22 mm
- 3** 00 00 0 001 951 Innenzughebel rechts kpl. für Lenker Ø 25 mm
- 4** 00 00 0 001 952 Innenzughebel links kpl. für Lenker Ø 25 mm
- 5** 00 00 0 002 550 Ablendschalterbetätigung mechanisch rechte Seite
 00 00 0 002 551 Ablendschalterbetätigung mechanisch linke Seite
- 6** 00 00 0 001 953 Ablendschalterbetätigung mechanisch mit Hupenknopf (nur für linke Seite)
- 7** 00 00 0 002 152 Ablendschalter mechanisch in Lampe

MOTORRAD STEMLER GmbH

Garschager Heide 29 Tel.: +49 (0)2191 53067
 D-42899 Remscheid Fax: +49 (0)2191 590349
www.motorrad-stemler.de / info@motorrad-stemler.de

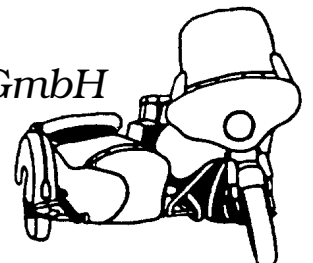

Vorkriegs-, 98 ccm- & andere Motorräder

GRIFFGUMMIS für Lenker Ø 25 mm

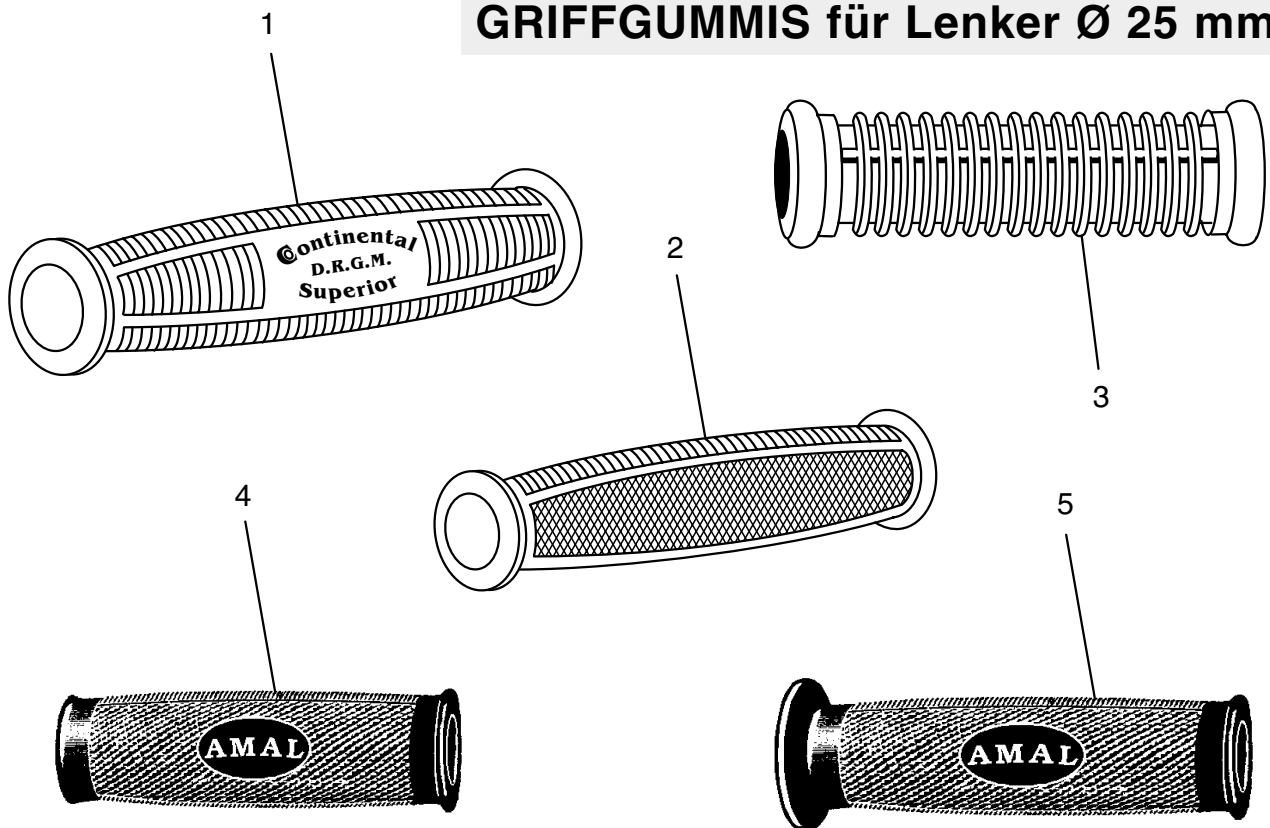

- | | | |
|---|---|-----------------|
| 1 | Griffgummi links "Continental Superior" Länge = 150 mm | 00 00 0 002 258 |
| | Griffgummi rechts "Continental Superior", Länge = 150 mm | 00 00 0 002 259 |
| 2 | Griffgummi links ZÜNDAPP DB/DBK Länge = 130 mm
mit umlaufender Nut innen für Luftregulierung | 00 00 0 002 260 |
| | Griffgummi rechts "ZÜNDAPP DB/DBK Länge = 130 mm
mit umlaufender Nut innen für Gasregulierung | 00 00 0 002 261 |
| 3 | Griffgummi links "Lamellengummi", Länge = 125 mm | 00 00 0 001 954 |
| | Griffgummi rechts "Lamellengummi", Länge = 125 mm | 00 00 0 001 955 |
| 4 | Griffgummi links "AMAL-Ausführung" ohne Bund L = 115 mm | 00 00 0 001 102 |
| | Griffgummi rechts "AMAL-Ausführung" ohne Bund L = 115 mm | 00 00 0 001 101 |
| 5 | Griffgummi "AMAL-Ausführung" für BMW & ZÜNDAPP-Armaturen
linke Seite mit Bund Ø 42, Länge = 133 mm | 00 00 0 002 266 |
| | rechte Seite mit Bund Ø 42, Länge = 133 mm | 00 00 0 002 267 |

MOTORRAD STEMLER GmbH

Garschager Heide 29 Tel.: +49 (0)2191 53067
 D-42899 Remscheid Fax: +49 (0)2191 590349
www.motorrad-stemler.de / info@motorrad-stemler.de

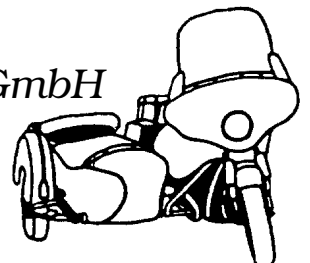

Vorkriegs-, 98 ccm- & andere Motorräder

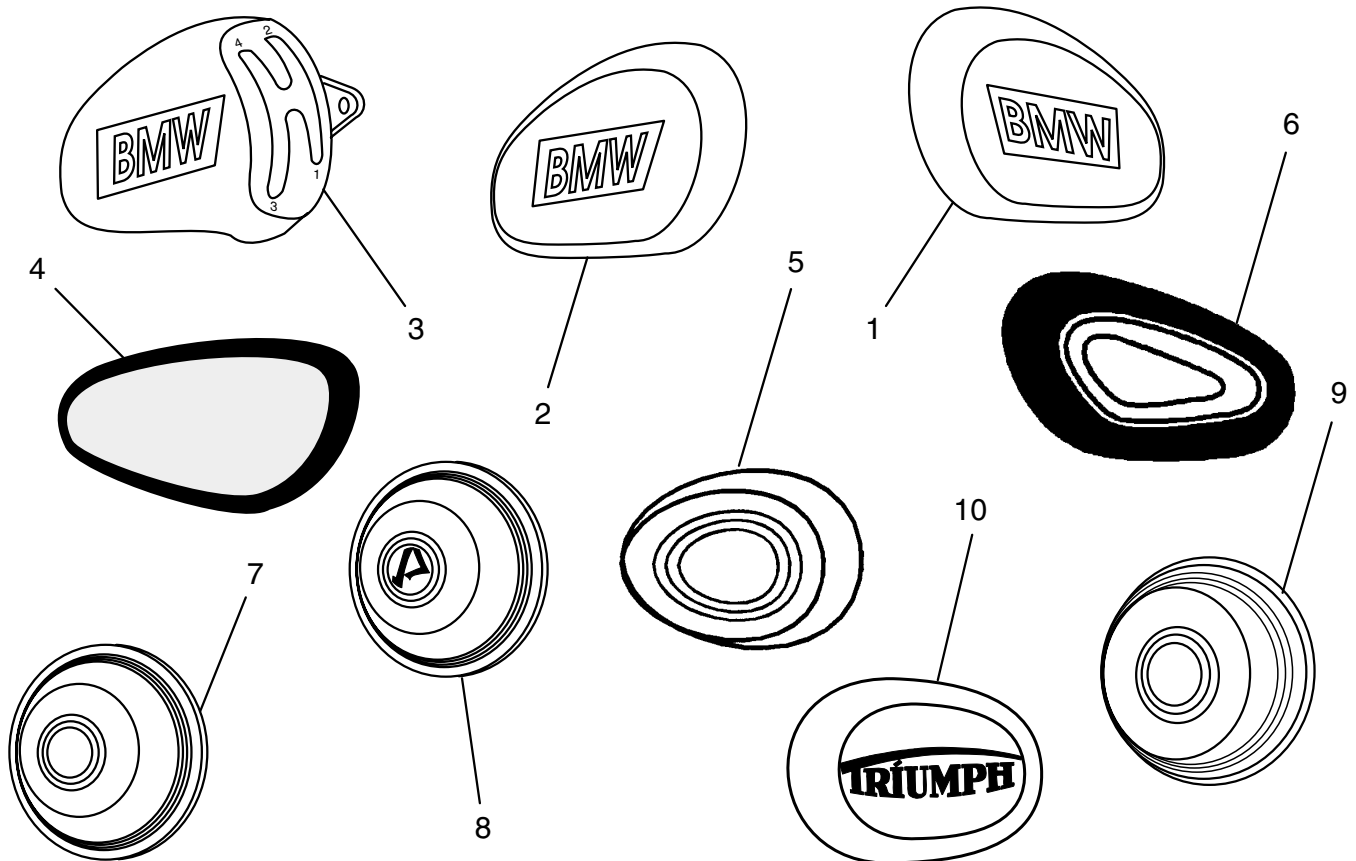

- | | | |
|----|-----------------|---|
| 1 | 00 00 0 001 960 | Kniekissen links für BMW-Modelle |
| 2 | 00 00 0 001 961 | Kniekissen rechts für BMW-Modelle |
| 3 | 00 00 0 001 962 | Kniekissen rechts mit einvulkanisierter Schaltkulisse für BMW-Modelle |
| | 00 00 0 002 270 | Kniekissen rechts ohne Schaltkulisse um Selberaufkleben |
| 4 | 00 00 0 001 963 | Kniekissen links für BMW-Modelle |
| | 00 00 0 001 964 | Kniekissen rechts für BMW-Modelle |
| 5 | 00 00 0 000 320 | Kniekissen links & rechts, neutral für BMW-, NSU-, ZÜNDAPP-Modelle |
| | 80 00 0 101 243 | Kniekissen links mit NSU-Schrift |
| | 80 00 0 101 364 | Kniekissen rechts mit NSU-Schrift |
| | 00 00 0 001 924 | Kniekissenblech rechts & links |
| 6 | 16 11 4 080 250 | Kniekissen links für BMW-Modelle |
| | 16 11 4 080 254 | Kniekissenblech links |
| | 16 11 4 080 251 | Kniekissen rechts für BMW-Modelle |
| | 16 11 4 080 255 | Kniekissenblech rechts |
| 7 | 00 00 0 002 231 | Kniekissen links & rechts, neutrale, runde Form, Ø 105 |
| 8 | 00 00 0 002 232 | Kniekissen links & rechts für D-RAD-Modelle, Ø 105 |
| 9 | 00 00 0 002 233 | Kniekissen links & rechts, neutrale runde Form, Ø 100, hinten schräg abfallend, für Motorräder vor 1930 |
| 10 | 00 00 0 002 234 | Kniekissen links für deutsche TRIUMPH-Motorräder |
| | 00 00 0 002 235 | Kniekissen rechts für deutsche TRIUMPH-Motorräder |

MOTORRAD STEMLER GmbH

Garschager Heide 29 Tel.: +49 (0)2191 53067
 D-42899 Remscheid Fax: +49 (0)2191 590349
www.motorrad-stemler.de / info@motorrad-stemler.de

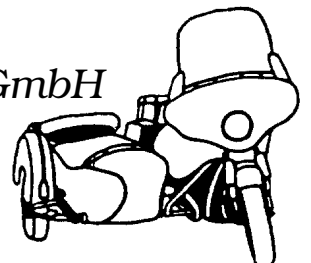

Vorkriegs-, 98 ccm- & andere Motorräder

NASENKOLBEN

kpl. mit Bolzen & Ringen

für SACHS 98 (Typ M 32) 00 00 0 002 081
für NSU QUICK, PONY 100 00 00 0 001 484

Zylinder bohren & schleifen

00 00 0 000 103

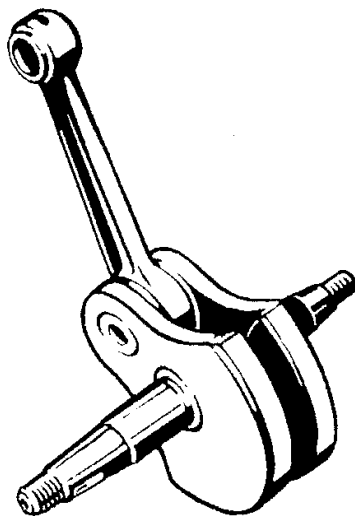

SACHS 98

SCHULTERLAGER für Kurbelwelle
"L17" 00 00 0 003 100

WELLENDICHTRING "Graphit"
00 00 0 003 239

REPARATUR-SATZ mit Messingkäfig
für **Schulterlager Vorgelegewelle**
(ohne Innenlaufring)
00 00 0 003 238

KURBELWELLEN kpl. neu gefertigt

für SACHS 98 mit Nasenkolben 00 00 0 002 542
für SACHS 98 Typ M 50 00 00 0 003 183
für NSU QUICK, PONY 100 80 01 1 109 591

SCHALTGESTÄNGE

für Handschaltung bei Motorrädern
mit 98 ccm SACHS-Motor, verstellbar

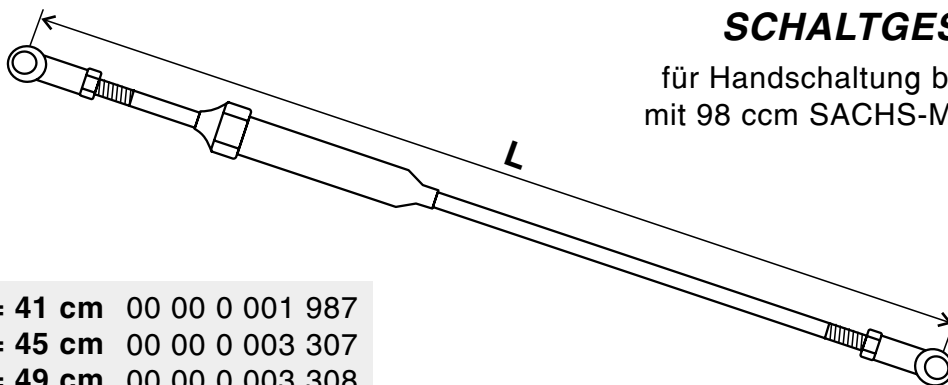

L = 41 cm 00 00 0 001 987

L = 45 cm 00 00 0 003 307

L = 49 cm 00 00 0 003 308

MOTORRAD STEMLER GmbH

Garschager Heide 29 Tel.: +49 (0)2191 53067
D-42899 Remscheid Fax: +49 (0)2191 590349
www.motorrad-stemler.de / info@motorrad-stemler.de

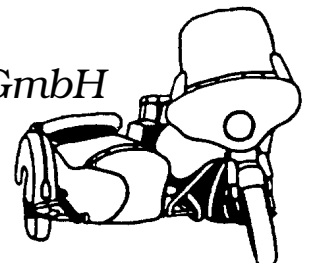

Vorkriegs-, 98 ccm- & andere Motorräder

KETTENSCHUTZ schwarz mit Halterung
universell passend bei vielen Motorrädern
mit 98 ccm F & S Motor Bj. 1936-1949
00 00 0 003 198

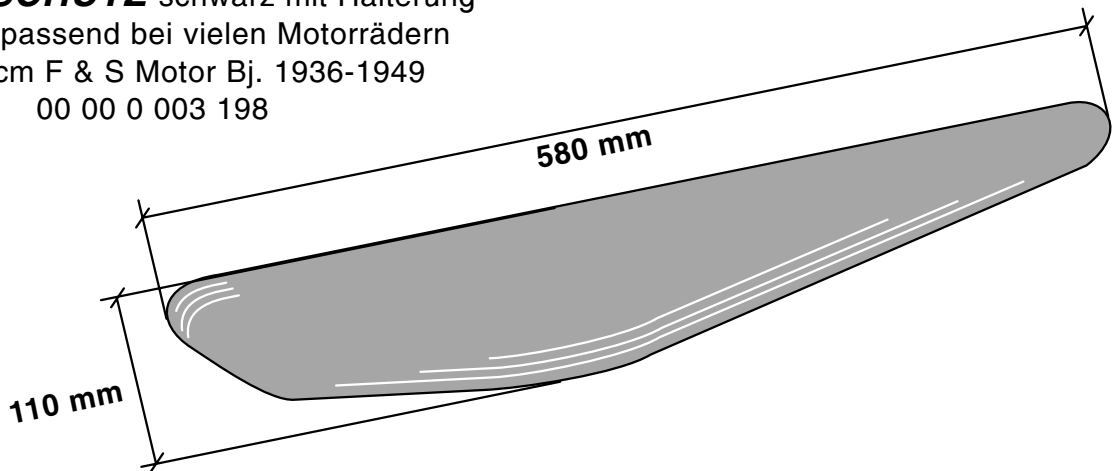

NUMMERN-BLECH

für Montage auf Vorderradkotflügel aus Blech, roh

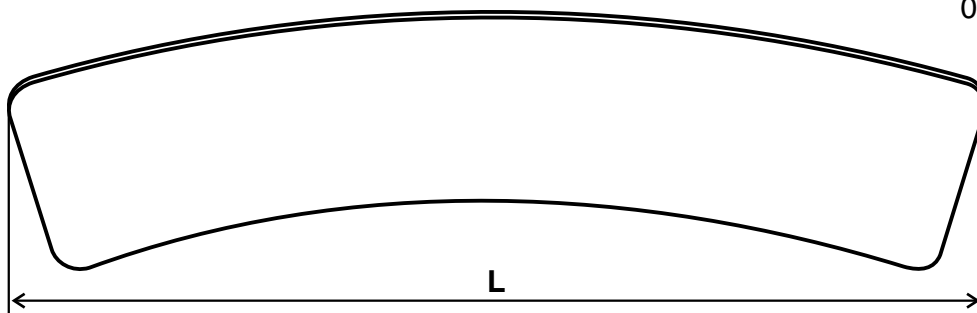

HALTEBOLZEN

für Nummernblech
00 00 0 001 934

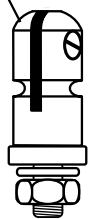

(ohne Bördelkante, glatt, wie Abb. z.B. SACHS 98er L = 25 cm 00 00 0 002 807

(ohne Bördelkante, glatt, wie Abb.) L = 30 cm 00 00 0 001 933

(mit umlaufender runder Kante **NSU-Form**) L = 32 cm 00 00 0 003 128



PEDALEN, verchromt

für z. B. Motorräder mit 98 ccm
kugelgelagert und verschraubt
rechte und linke Seite als Paar:
00 00 0 002 543

MOTORRAD STEMLER GmbH

Garschager Heide 29 Tel.: +49 (0)2191 53067
D-42899 Remscheid Fax: +49 (0)2191 590349
www.motorrad-stemler.de / info@motorrad-stemler.de

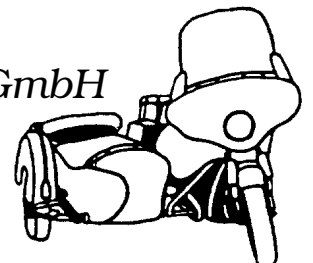

SACHS 98

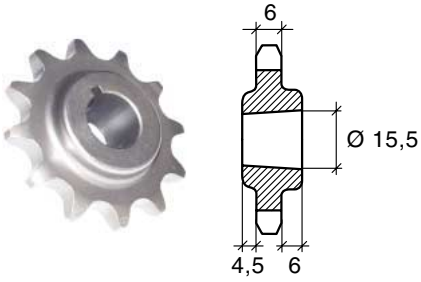

ANTRIEBSRITZEL (Breite 16,5) für Welle Ø 15,5 mm
 1/2 X 1/4" X 7,8 mm "11 Zähne" 00 00 0 003 189
 1/2 X 1/4" X 7,8 mm "12 Zähne" 00 00 0 003 190
 1/2 X 1/4" X 7,8 mm "13 Zähne" 00 00 0 003 191

ANTRIEBSRITZEL (Breite 19,0) für Welle Ø 15,5 mm
 1/2 X 1/4" X 7,8 mm "11 Zähne" 00 00 0 003 192
 1/2 X 1/4" X 7,8 mm "12 Zähne" 00 00 0 003 193
 1/2 X 1/4" X 7,8 mm "13 Zähne" 00 00 0 003 194

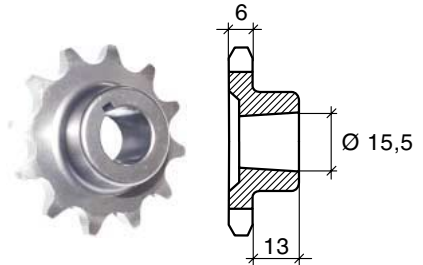

KETTENRAD 1/2 X 1/4" X 7,8 mm "28 Zähne"
 passend für F&S HG/HR 115
 Befestigung über 5 Skt.-Schrauben
 00 00 00 003 195

KETTENRAD 1/2 X 1/4" X 7,8 mm "28 Zähne"
 passend für F&S Motor-Torpedo-Nabe
 Befestigung über Zentralgewinde
 00 00 00 003 196

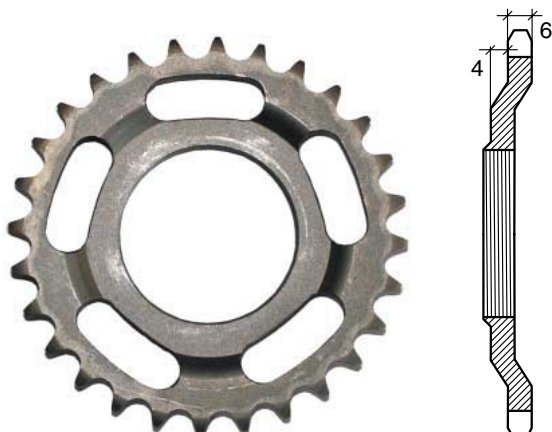

KETTENRAD 1/2 X 1/4" X 7,8 mm "28 Zähne"
 passend für F&S Motor-Torpedo-Nabe
 um 4 mm versetzte Ausführung
 Befestigung über Zentralgewinde
 00 00 00 003 197

Vorkriegs-, 98 ccm- & andere Motorräder

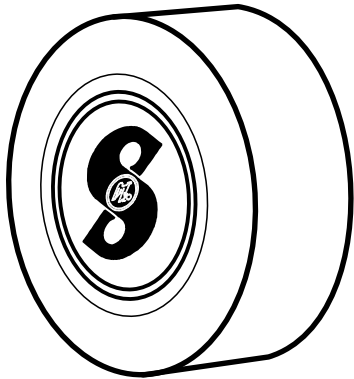

LICHTMASCHINEN-DECKEL aus Aluminium (mit Emblem)

für 98 ccm SACHS-Motor 00 00 0 001 990
für 98 ccm ILO-Motor 00 00 0 001 991

EMBLEM für Deckel, einzeln

für 98 ccm SACHS-Motor 00 00 0 002 487
für 98 ccm ILO-Motor 00 00 0 002 488

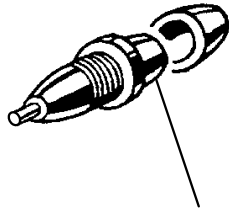

STROMABNEHMER

für 98 ccm SACHS-Motor 00 00 0 001 992
(ohne Abb.) für ILO 98 ccm (FM 100/120) 00 00 0 001 993

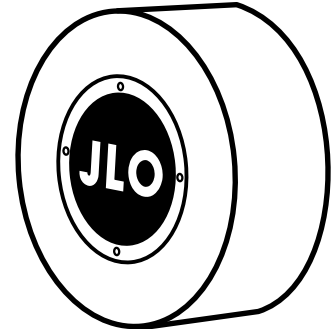

LICHTANSCHLUSS-STECKER

"für SACHS 98"
00 00 0 002 547

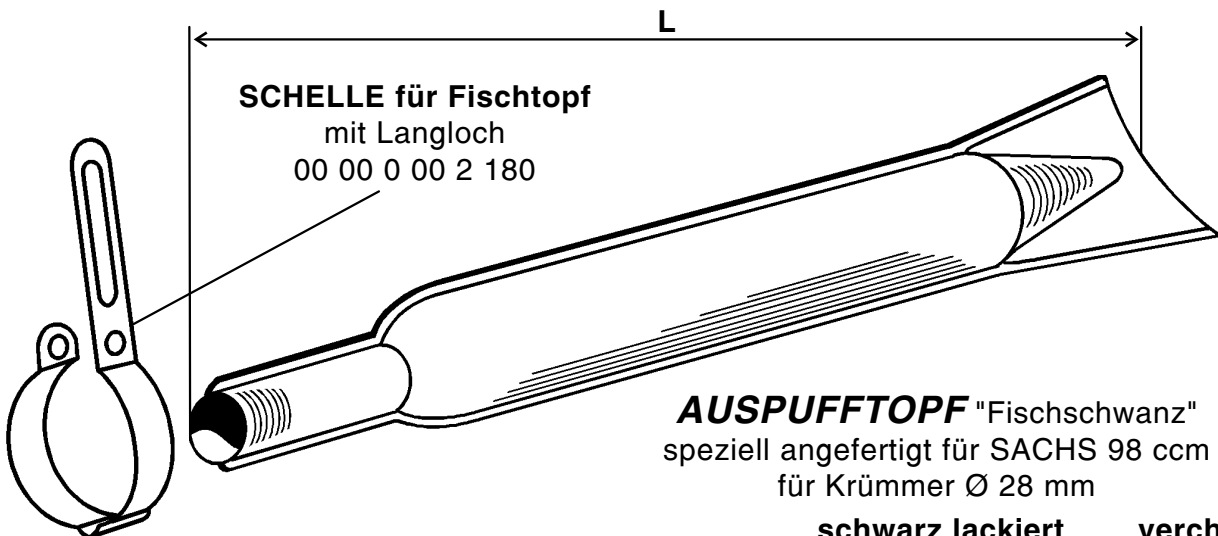

SCHELLE für Fischtopf
mit Langloch
00 00 0 00 2 180

AUSPUFFTOPF "Fischschwanz"
speziell angefertigt für SACHS 98 ccm
für Krümmer Ø 28 mm

mit oberer & unterer
Schweißnaht!

	schwarz lackiert	verchromt
Länge = 45,5 cm	00 00 0 002 851	00 00 0 002 852
Länge = 53,5 cm	00 00 0 001 989	00 00 0 002 850

MOTORRAD STEMLER GmbH

Garschager Heide 29 Tel.: +49 (0)2191 53067
D-42899 Remscheid Fax: +49 (0)2191 590349
www.motorrad-stemler.de / info@motorrad-stemler.de

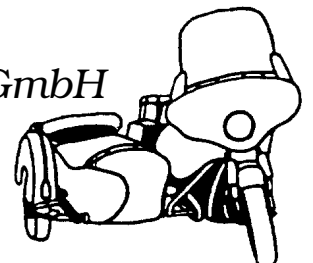

Vorkriegs-, 98 ccm- & andere Motorräder

BALLHUPE, verchromt
mit Schelle für Lenkerbefestigung
00 00 0 001 984

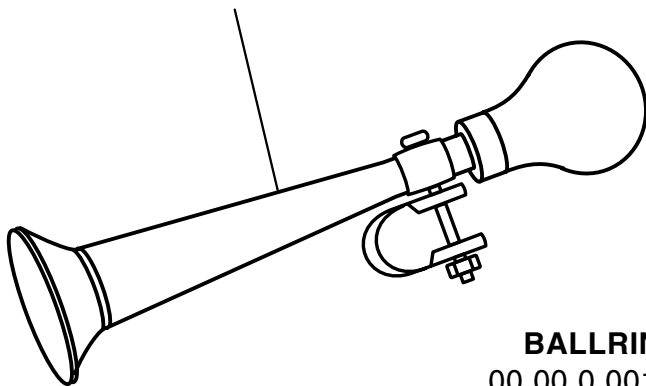

HUPENBALL
in alter Flaschenform
00 00 0 001 985

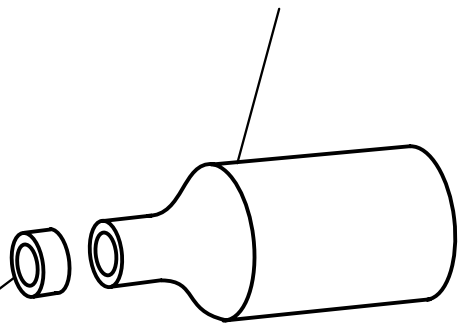

BALLRING
00 00 0 001 986

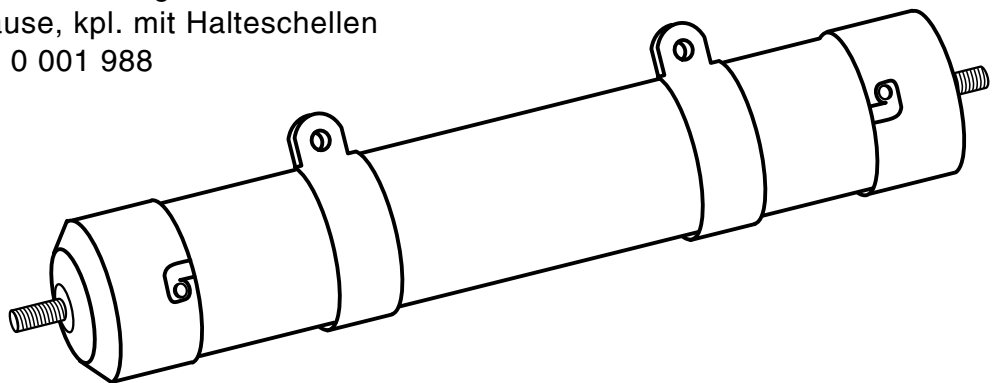

BATTERIEHÜLSE "6 Volt"
für 4 x 1,5 V Monozelle Länge = 27 cm
im verchromten Gehäuse, kpl. mit Halteschellen
00 00 0 001 988

HARDYSCHEIBEN für BMW-Vorkriegsmaschinen

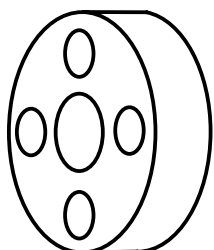

Anzahl der Löcher	Außen-Ø	Dicke	
4	105 mm	30 mm	00 00 0 001 965
4	96 mm	25 mm	00 00 0 001 966
6	100 mm	10 mm	00 00 0 002 229
6	96 mm	28 mm	00 00 0 002 230
6	90 mm	24 mm	00 00 0 001 967

z. B. für:

R 11 - R 17
BMW/EMW R 35
R 32, R 37
BMW 1-Zyl.

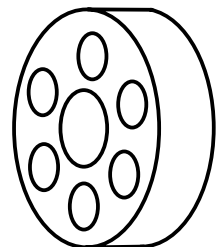

MOTORRAD STEMLER GmbH

Garschager Heide 29 Tel.: +49 (0)2191 53067
D-42899 Remscheid Fax: +49 (0)2191 590349
www.motorrad-stemler.de / info@motorrad-stemler.de

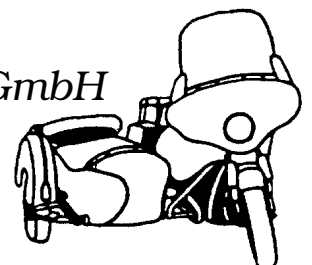

Vorkriegs-, 98 ccm- & andere Motorräder

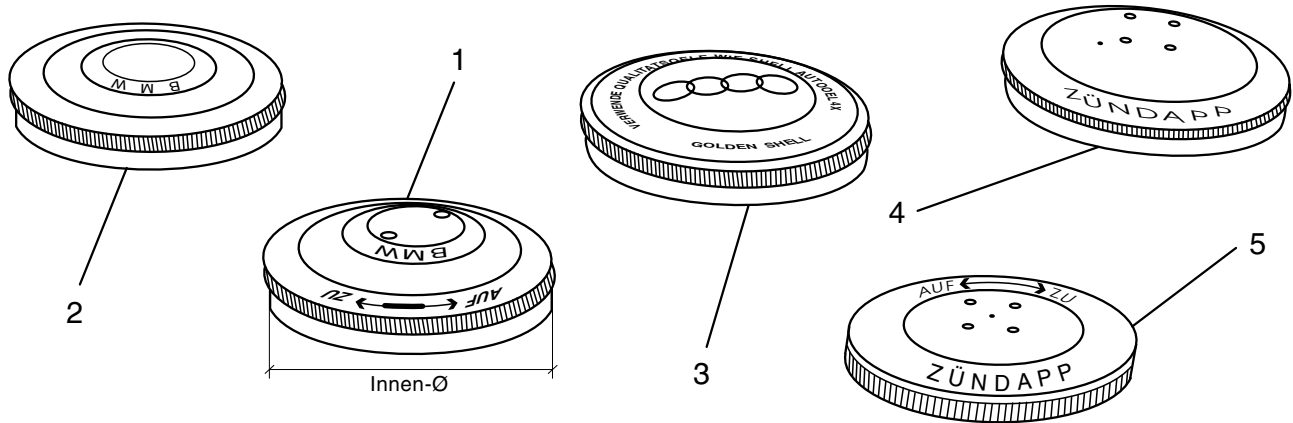

- | | | |
|---|---|-----------------|
| 1 | TANKDECKEL, mit "BMW-Emblem", stark gewölbt, Innen-Ø 85 mm | 00 00 0 001 973 |
| 2 | TANKDECKEL, mit "BMW-Emblem", leicht gewölbt, Innen-Ø 87 mm | 00 00 0 002 765 |
| 3 | DKW-TANKDECKEL, gewölbte Ausführung | 00 00 0 002 257 |
| 4 | ZÜNDAPP-TANDECKEL, flache Ausführung | 00 00 0 001 971 |
| 5 | ZÜNDAPP-TANDECKEL, gewölbte Ausführung | 00 00 0 001 972 |

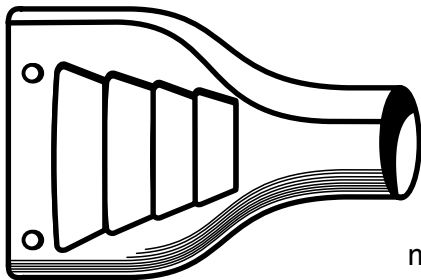

FISCH-ENDTEIL

für Auspuff-Endrohr verschiedener BMW-Modelle
in Stahl, roh für Rohr-Außen-Ø 40 mm

- | | | |
|--|------------------|-----------------|
| glatte Ausführung ohne Kiemen | <i>ohne Abb.</i> | 00 00 0 003 162 |
| ungenietete Ausführung mit Kiemen | <i>ohne Abb.</i> | 00 00 0 001 974 |
| mit eingienieteten Abstandshaltern mit Kiemen | | 00 00 0 001 975 |

LUFTPUMPE "schwarz"
Einspannlänge ca. 35 cm
mit versenkbarem Schlauch
00 00 0 000 863

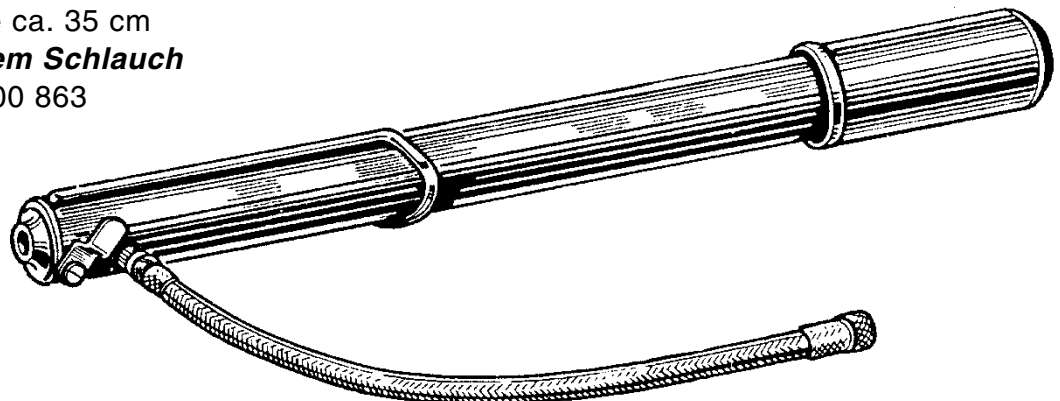

MOTORRAD STEMLER GmbH

Garschager Heide 29 Tel.: +49 (0)2191 53067
D-42899 Remscheid Fax: +49 (0)2191 590349
www.motorrad-stemler.de / info@motorrad-stemler.de

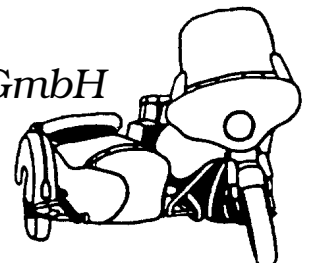

Vorkriegs-, 98 ccm- & andere Motorräder

BOSCH-SCHEINWERFER Lichtaustritt Ø 170 mm BMW R 12 und Andere.

Mit Zündschloss, Kontrolleuchte, Sicherungshalteverschraubung und mechanischen Abblendschalter innenliegend. Kpl., ohne Tacho und Birnen

00 00 0 001 937

CHROMRING für Scheinwerfer mit Lichtaustritt Ø 160

Innenmaß der Lampentopfkante = Ø 181
z. B. ZÜNDAPP K 500, KS 600
URAL, DNEPR, M 72
00 00 0 002 593

SCHEINWERFER-EINSATZ kpl., einzeln (Chromring, Glas, Reflektor, Fassung usw., einbaufertig vormontiert)

Lichtaustritt Ø 150 00 00 0 003 486

Lichtaustritt Ø 160 00 00 0 002 490

Lichtaustritt Ø 170 00 00 0 002 491

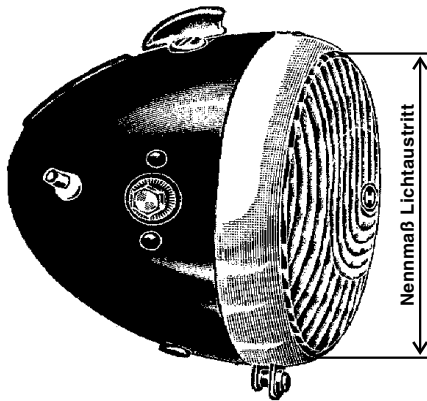

SCHEINWERFER-GLAS, einzeln

gewölbt mit BOSCH-Zeichen & -Schrift

Lichtaustritt Ø 150 00 00 0 003 485

Lichtaustritt Ø 160 00 00 0 002 265

Lichtaustritt Ø 170 00 00 0 002 492

CHROMRING mit oberem Haltestift, einzeln

Lichtaustritt Ø 150 00 00 0 002 192

Reflektor/Glas/Fassung/Spangen, passend 00 00 0 002 764

Lichtaustritt Ø 170 00 00 0 002 493

TROMMELSCHEINWERFER

mit originalem Glas und Schalter rückseitig
(Glas profiliert mit BOSCH-Zeichen und -Schrift)

00 00 0 001 935

TROMMELSCHEINWERFER-GLAS, einzeln

(Glas profiliert mit BOSCH-Zeichen und -Schrift)

Ø 140 mm 00 00 0 002 262

Ø 165 mm 00 00 0 002 263

Ø 178 mm 00 00 0 001 936

Ø 210 mm 00 00 0 002 264

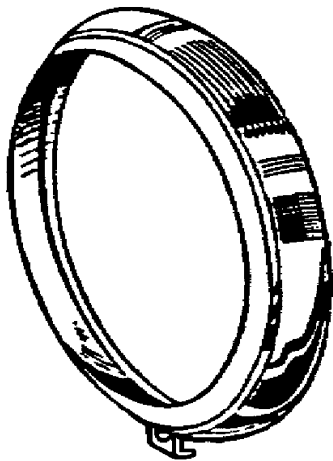
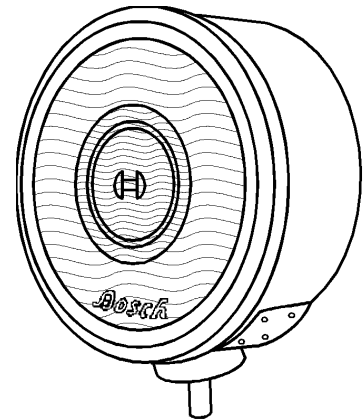

CHROMRING "Typ HELLA 105"

typischer Lampenring der 98 ccm Motorräder
für Scheinwerfer mit Lichtaustritt 105 mm

00 00 0 003 919

die typische Zweifadenbirne für die
leistungsschwache 98-er Lichtmaschine!

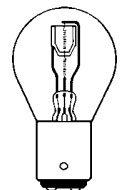

BILUX-BIRNE

6 Volt 15/15 Watt / Sockel: BAX 15 d

00 00 0 002 808

Vorkriegs-, 98 ccm- & andere Motorräder

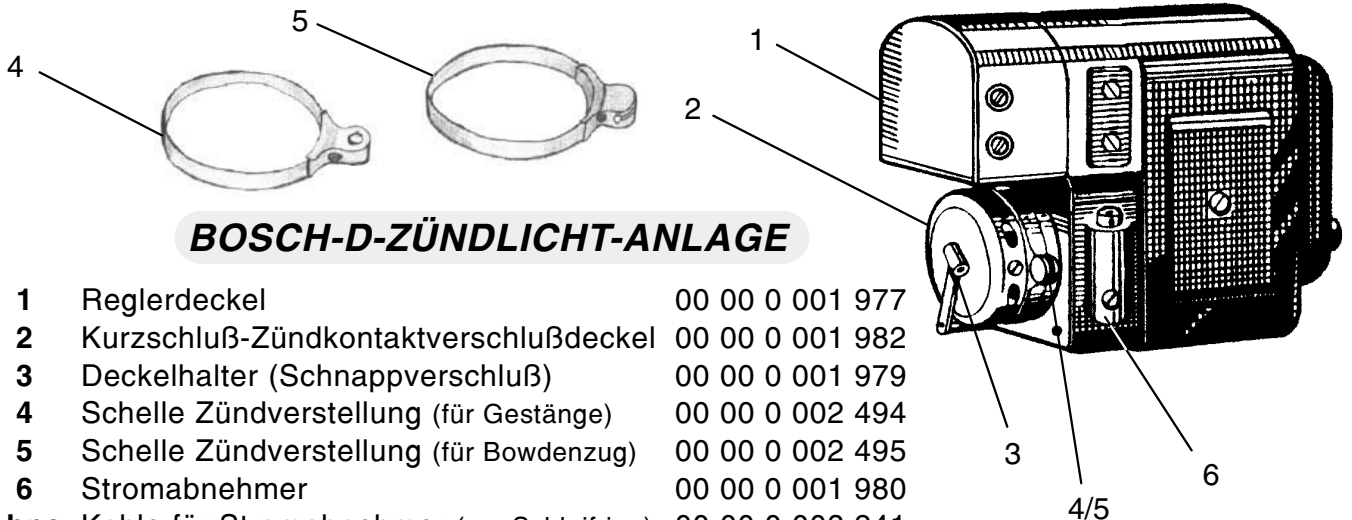

BOSCH-D-ZÜNDLICHT-ANLAGE

1	Reglerdeckel	00 00 0 001 977
2	Kurzschluß-Zündkontaktverschlußdeckel	00 00 0 001 982
3	Deckelhalter (Schnappverschluß)	00 00 0 001 979
4	Schelle Zündverstellung (für Gestänge)	00 00 0 002 494
5	Schelle Zündverstellung (für Bowdenzug)	00 00 0 002 495
6	Stromabnehmer	00 00 0 001 980
ohne	Kohle für Stromabnehmer (am Schleifring)	00 00 0 003 241
	Kohle für Lichtmaschine	00 00 0 003 242
	Dichtungs-Satz	00 00 0 001 981

REGLER-DECKEL

BMW R 75, ZÜNDAPP KS
3 Anschlüsse (4, 6, 9)
00 00 0 001 994

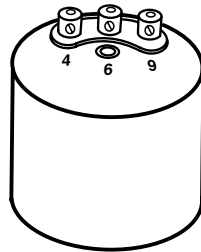

REGLER-AUFNAHME

BMW R 75, ZÜNDAPP KS
00 00 0 003 106



Kurzschluß-KONTAKT-VERSCHLUSSDECKEL

mit Schleifer & Schraubanschluß, 2-seitig
aus Bakelit mit BOSCH-Zeichen
00 00 0 001 982

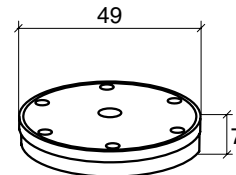
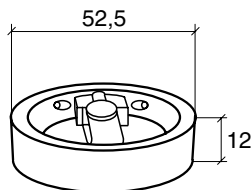

KONTAKT-VERSCHLUSSDECKEL

für Magnetzünder ohne Kurzschlußdeckel
Stahl, verchromt
00 00 0 001 978

DECKEL

herzförmig, für Lichtmaschine BOSCH RD 1
00 00 0 002 002

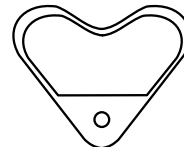

REGLERDECKEL, verchromt

mit Typenschild & Anschlußklemmen (51, 61)
für z. B. BMW R 51, 61, 66, 71, 51/2
00 00 0 002 000

TYPENSCHILDER, einzeln

RD 1/3U45/6/2200L	00 00 0 002 003
RD 45/6/2800 RS 13	00 00 0 002 001
RD 45/6/2800 RS 15	00 00 0 002 042

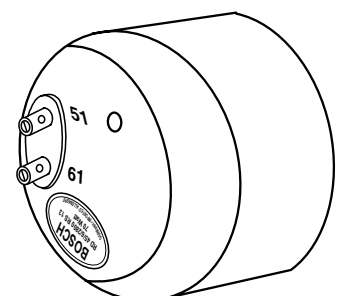

Vorkriegs-, 98 ccm- & andere Motorräder

KUPPLUNGSCHEIBEN

passend für *BMW R 52, R 53, R 62, R 63*
(jeweils 1 Stück)
00 00 0 001 968

passend für *BMW R 11, R 12, R 16, R 17*
(jeweils 2 Stück)
00 00 0 001 969

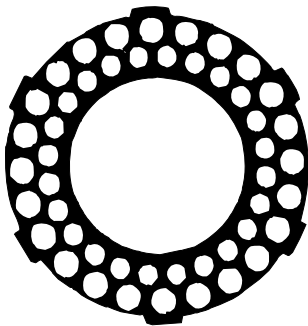
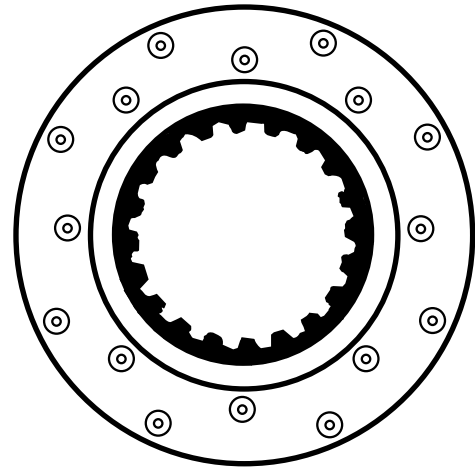

KUPPLUNGSCHEIBEN-ÜBERHOLUNG

durch folgende Arbeitsgänge möglich:

- Entfernen des alten Belages
- Reinigung des Grundkörpers (Glasstrahlen)
- fachgerechtes Bekleben mit asbestfreiem Belag
- Nutenfräsen, wenn erforderlich
- anschließendes Planschleifen der überholten Lamelle

*diese Arbeiten werden in einem darauf
spezialisierten Fachbetrieb für uns ausgeführt
für alle Vorkriegsmaschinen möglich
(auch für Korkscheiben!)
Preis je nach Arbeitsaufwand!*

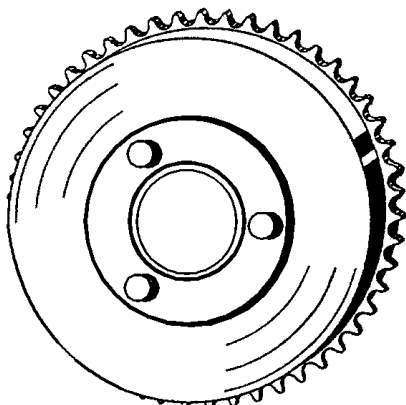
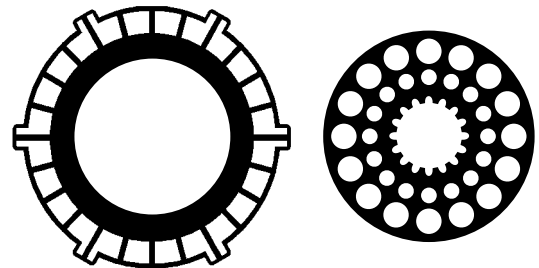

BREMSTROMMEL-KETTENRAD

neu angefertigt mit Lagersitzen,
Mitnehmerbolzen und Nut für Sprengling
(DKW SB 200)
00 00 0 001 970

*alle anderen
BREMSTROMMEL-KETTENRAD-EINHEITEN
können nach Muster angefertigt werden!*

MOTORRAD STEMLER GmbH

Garschager Heide 29 Tel.: +49 (0)2191 53067
D-42899 Remscheid Fax: +49 (0)2191 590349
www.motorrad-stemler.de / info@motorrad-stemler.de

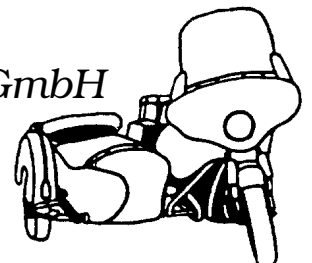

Vorkriegs-, 98 ccm- & andere Motorräder

K & KS-Modelle

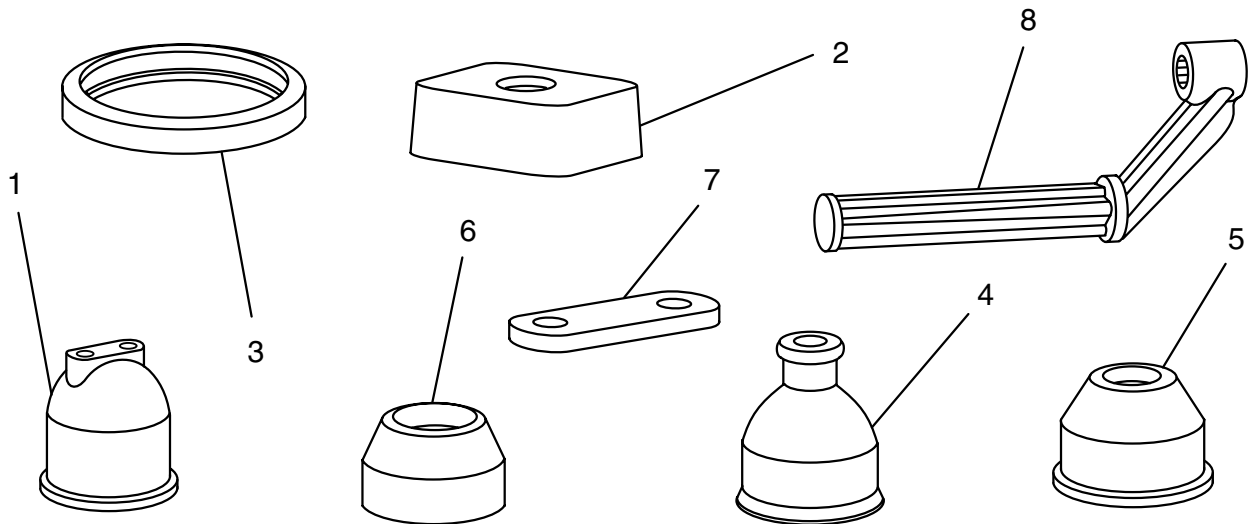
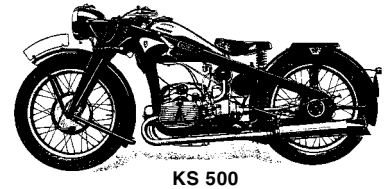
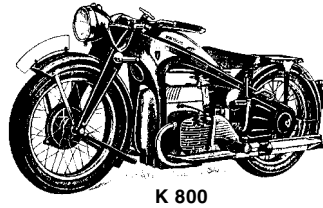
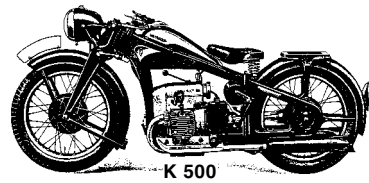
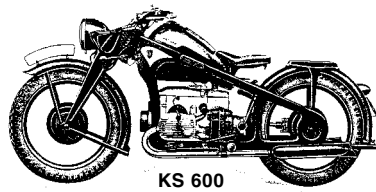
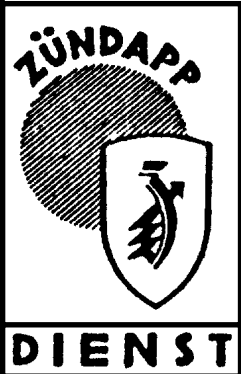

1	Vergaser-Abdeckkappe KS 600	786 z 2	93 00 0 007 862
2	Gummi-Lagerbock für Motoraufhängung K 200/500/800	856 z 02	93 00 0 085 602
3	Gummi-Lagerring für Zündspule K 500, KS 500	1236 z 033	93 00 1 236 033
4	Abdicht-Haube für Handschalthebel K 200/350/400/500/800	656 z 01	93 00 0 065 601
5	Abdicht-Manschette Kardanglocke / Schutzrohr zum nachträglichen Anbau an die Kardanwelle, passend an das Achsantrieb- und Getriebeende der K 200/500/800, KS 500/600		00 00 0 002 228
6	Abdichthaube Kickstarterwelle K 200/350/400, KS 600/601	786 z 01	93 00 0 078 601
7	Gummi-Platte Getriebe/Rahmen K 500, KS 600, K 800	1146 z 01	93 00 0 114 601
8	Stahl-Fußraster K 500, KS 500, KS 600, K 800	631 z 05	93 00 0 063 105

MOTORRAD STEMLER GmbH

Garschager Heide 29 Tel.: +49 (0)2191 53067
 D-42899 Remscheid Fax: +49 (0)2191 590349
www.motorrad-stemler.de / info@motorrad-stemler.de

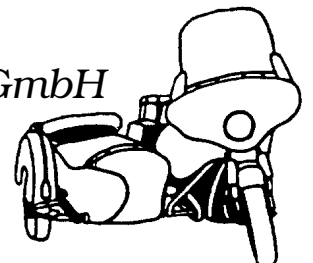

Vorkriegs-, 98 ccm- & andere Motorräder

ZÜNDAPP K & KS-Modelle

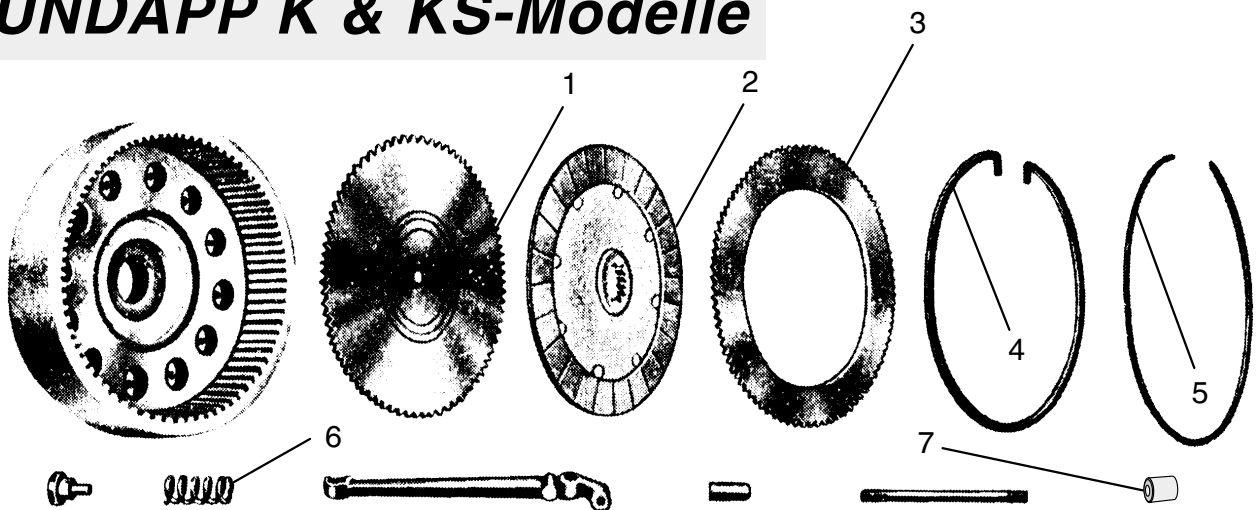

1	Kupplungsdruckplatte KS 600 *	921 z 25	93 00 0 092 125
2	Kupplungs-Reibscheibe KS 600 *	920 z 24	93 00 0 092 024
3	Kupplungs-Deckplatte (Zwischenscheibe) KS 600	921 z 26	93 00 0 092 126
4	Sprengring K 500, KS 600	1251 z 03	93 00 0 125 103
5	Federring K 500, KS 600	1251 z 04	93 00 0 125 104
6	Kupplungsfeder *	321 z 151	93 00 0 321 151
7	Kupplungsdrucklager K 500, KS 500, KS 600, K 800	6840 z 01	93 00 0 684 001

* = für 2 Scheiben-Ausführung!

weitere K & KS-Teile ohne Abbildung

Ansauggummi KS 600	616 z 33	93 00 0 061 633
Knebel für Lenkungsdämpfer, Alu KS 600	599 z 8	93 00 0 005 998
Reibscheibe für Lenkungsdämpfer für: K 500 (von Fgst. 165954 bis 166 954), KS 500, KS 600	1289 z 3	93 00 0 012 893
Nasenscheibe für Lenkungsdämpfer KS 600	1281 z 38	93 00 0 128 138
Spannplatte für Lenkungsdämpfer KS 600	631 z 57	93 00 0 063 157
Sattelzugfeder mit Bolzen KS 600 (bis Fgst.-Nr. 521000)	6340 z 1233	93 06 3 401 233
Klammer für Seitenständer KS 600		00 00 0 002 271
Schelle für Auspufftopf/Krümmer für: K 500 ab Fgst.-Nr. 164701), KS 500, KS 600	1441 z 01	93 00 0 144 101
Schelle für Auspuffkrümmer/Rahmen KS 600	1441 z 58	93 00 0 144 158
Radschraube, Vierkant K 500 (ab Fgst. 166955), KS 600	1551 z 60	93 00 0 155 160
Feder für Fußbremshebel KS 600	321 z 71	93 00 0 032 171
Luftfilter-Gehäuse KS 600	480 z 38	93 00 0 048 038
Luftfilter-Einsatz KS 600	6410 z 37	93 00 0 641 037
Chromring für Scheinwerfer K 500, KS 600	6090 z 24/32	00 00 0 002 593
Feder für Zündverstellung KS 500/600, KS 601 (1. Serie)	6070 z 5/5	12 12 8 004 146

MOTORRAD STEMLER GmbH

Garschager Heide 29 Tel.: +49 (0)2191 53067
 D-42899 Remscheid Fax: +49 (0)2191 590349
www.motorrad-stemler.de / info@motorrad-stemler.de

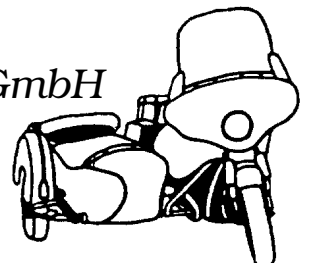

Vorkriegs-, 98 ccm- & andere Motorräder

BMW/EMW R 35

BREMS-BACKE hinten
neu gefertigt mit aufgeklebtem asbestfreiem Belag
02 35 2 196 100

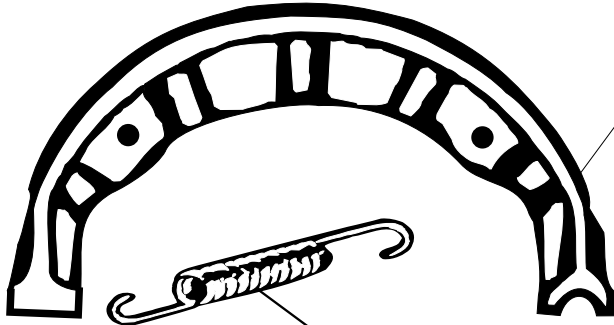

BREMSBACKEN-FEDER
vorne 30 74 8 905 025
hinten 30 74 8 905 004

BREMSBACKE
bekleben und schleifen
00 00 0 000 097

TANKEMBLEM
"Eisenacher Motorenwerke"
EMW R 35
00 00 0 002 021



BREMS-GESTÄNGE R 35/3, gebogene Form
für Hinterradbremse, verchromt
02 35 3 172 100

EMW R 35

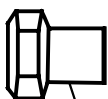

STELLMUTTER
R 35/2, 35/3
02 35 2 172 220

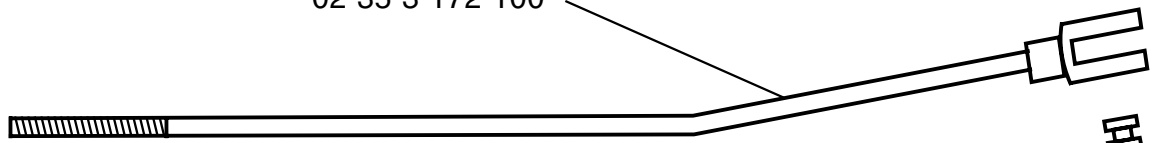

FEDER
für Bremshebel am Rad
30 74 8 905 021

BOLZEN
02 35 3 179 130

MOTORRAD STEMLER GmbH

Garschager Heide 29 Tel.: +49 (0)2191 53067
D-42899 Remscheid Fax: +49 (0)2191 590349
www.motorrad-stemler.de / info@motorrad-stemler.de

